

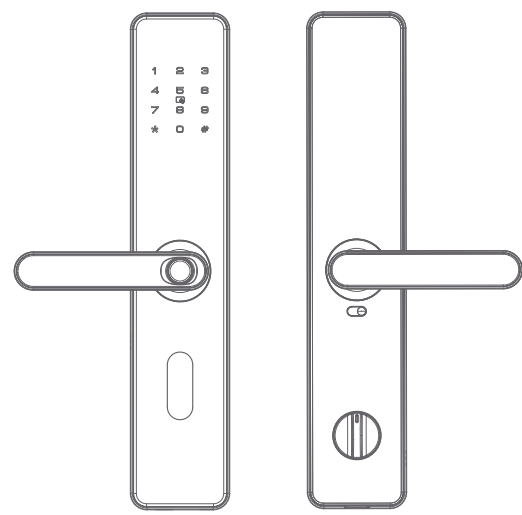

智能门锁用户手册

(注: 此为通用版说明书, 说明书中的所有图片仅供参考, 外观及功能请以实物为准)



说明书版本: V1.0

反折

尊敬的用户您好! 感谢您使用本智能锁, 在您安装使用本产品前请仔细阅读本产品清单, 阅读安装说明, 并按本安装说明安装产品。若您未按本安装说明安装, 导致的直接或间接的产品问题, 及其他危害和损失, 我司概不承担任何责任;

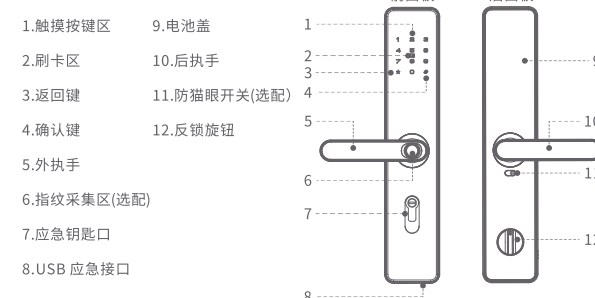

1 使用须知与安装爆炸图

使用须知

- 初始状态: 出厂的初始密码为: [*] + [*] + [任意数字] + [*], 输入 [任意数字] + [*] 即可开门, 录入管理员信息后, 初始密码 [任意数字] 将自动删除;
- 初始状态下管理员密码为“任意数字”, 每条密码可以设置 6-8 位数字;
- 每枚指纹、每组密码和每张卡都对应一个 1-4 位的 ID 号, 便于单个删除;
- 在用密码和指纹或感应卡开锁时, 连续输入错误超过 5 次, 键盘锁定 3 分钟, 3 分钟内系统不响应任何操作;
- 为了避免他人窥视, 在输入密码时, 可以在有效密码前添加任何数字 (总长不超过 20 位) 仍可验证成功开锁;
- 门锁出厂时已初始为常开模式, 任何指纹、密码、卡片均可开门;
- 管理员: 指纹、密码和 IC 卡共 10 个;
- 普通用户: 指纹、密码和 IC 卡共 250 组;
- 记录存储量为 399 条, 记录号由 001-399, 记录满后从 001 号开始重新覆盖保存, 顺序查询显示最近 1 次开锁记录。时间查询显示为输入日期的最近 1 次开锁记录;
- 在开门时如门锁电压不足, 锁会发出报警声, 请及时更换电池。新旧电池不能混用, 长期不使用, 请把电池拆下来放好。
- 指纹采集窗使用一段时间后, 表面会有污垢, 有可能会影响正常使用, 请保持指纹窗口日常清洁。
- 请不要用腐蚀性物质清洁锁面, 以免破坏锁面保护层, 影响锁表面光泽。
- 请务必将应急机械钥匙随身携带或置于室外安全之处, 妥善保管。当指纹/卡片/密码无法开门时, 可用机械钥匙开门。

正折

安装爆炸图

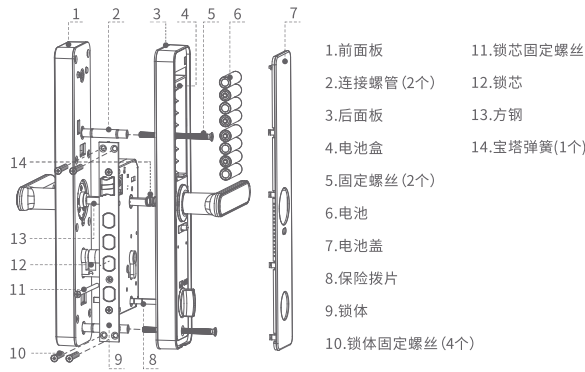

2 安装准备

安装前门向确认

本产品适用于左外开、左内开、右外开、右内开, 四种开向的门

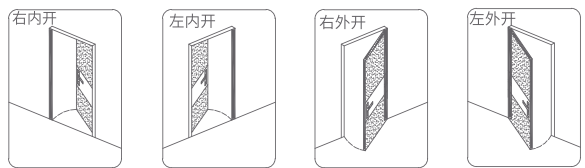

执手换向

外把手换向: 用十字螺丝刀将前面板背面的换向螺丝 a 松开, 将执手旋转 180° 进行左右换向, 旋转完成后拧紧换向螺丝, 注意不要压到线材。

注: 安装时, 箭头指向执手方向。

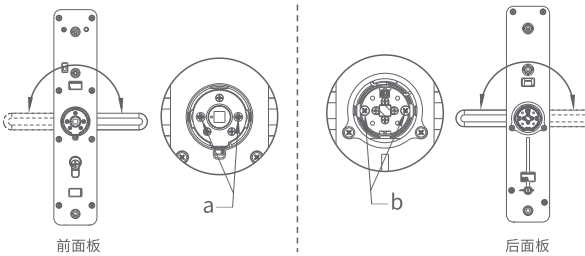

反折

锁体换向

左右换向: 拨动限位片 a, 向前推出斜舌, 旋转 180° 后再插入斜舌, 完成换向。

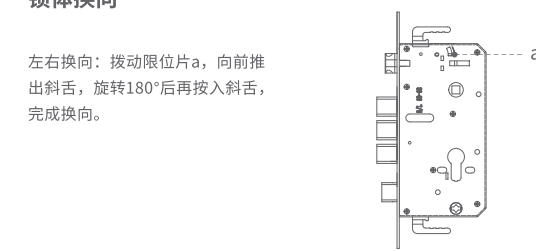

3 安装步骤

- 根据开孔图在门上开好孔, 将锁体放入门框内, 并用螺丝将锁体固定好。(注: 需安装锁体锁头和固定螺丝)
- 根据门厚将方钢装入锁体内。

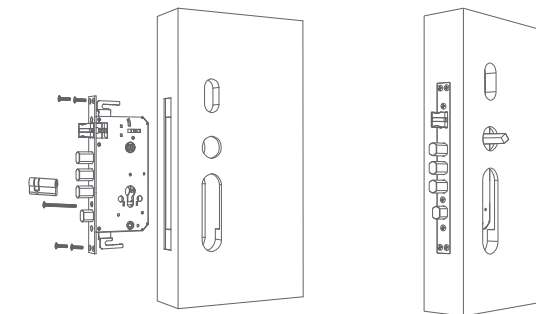

- 将连接螺管安装拧入前面板连接螺丝。

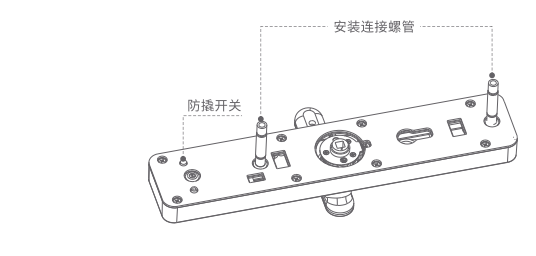

正折

- 让前面板执手位置上的方孔对准安装在锁体上的方钢, 将主信号线穿入门孔后, 插在后面板上。接着把方钢和宝塔弹簧装入后面板执手位置方孔内 (此为重要步骤, 不得遗漏), 并将反锁按钮上的保险拨片 (过长裁弱), 对准锁体的方孔, 最后后面板对齐, 用两颗连接螺管将前面板固定好。

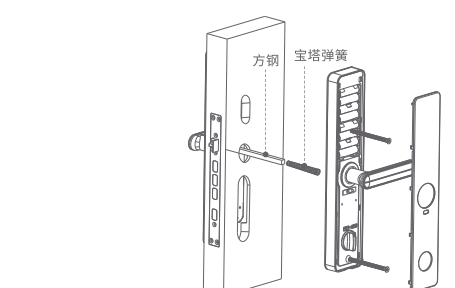

- 注意**
- 前面板背面的防撬开关需要紧贴门面。
 - 安装方钢时请根据门厚选择合适长度。
 - 安装后面板保险拨片时请根据门厚裁剪至合适长度。

- 将五号电池正确装入电池盒中, 并盖好电池盖。

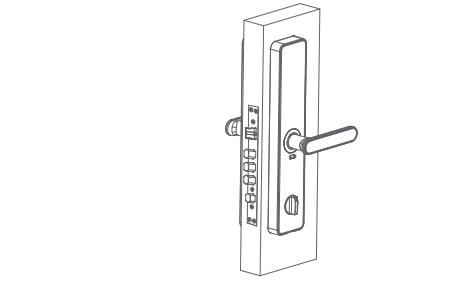

- 测试设备各项功能合格后, 门锁安装完成。

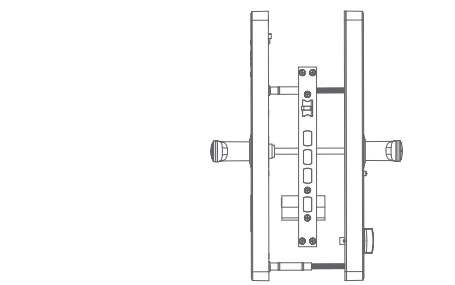

(正面)

借(通)用
件登记

旧底图总号

底图总号

签字

日期

档案员 日期

技术要求:

- 印刷颜色: 按文件要求, 双面印刷; Pantone Cool Gray 11C
- 按文件 1: 1 印刷 (兰色正反虚线为折线, 供示意不可印刷), 5 折成本送货;
- 成品应无污渍, 无破损变形, 印刷内容应清晰无误, 裁切整齐, 印色准确。

						成型尺寸: 98x185MM				
标记	处数	分区	更改文件号	签名	年、月、日	材料	105g 哑粉纸	5536 用户手册 LX		
设计			标准化			阶段标记	重量	比例	编码: 70801050800	
校对										
审核										
工艺			批准			共 2 张	第 1 张			

产品质量保修卡

* 产品质量保修期自安装之日起一年内

序列号	产品型号	安装日	年 月 日
客户姓名	客户电话		
客户地址			
代理商名	安装人	门种类	(本厂专用) (30度/100度)
其他信息			

● 请留意到：本产品保修卡，只能作为有效凭证，请务必保管好本保修卡。
● 安装产品时，请核对保修卡的序列号与产品上的序列号是否一致。

产品保修条例

Maintenance regulations

- 自购机安装之日，免费保修一年。
- 在保修期间，如有下列情况之一，不属免费保修范围。
 1. 未按说明书指示要求使用，或人为原因造成的损坏与故障。
 2. 非我公司专业人员，自行拆卸维修所造成的损坏。
 3. 由于自然原因或外部因素所造成的损坏。
 4. 保修卡遗失或未按要求填写保修卡。
- 超过保修期的产品，将收取合理费用提供维修服务。
- 本公司保留最终解释权，如有改动，恕不另行通知。

HAVE BEEN WIDELY PROVEN
AND RELIABLE APPLICATION
已被全球广泛证实的可靠应用

合格证

检验员

生产日期

4 设置您的智能锁

一、进入管理模式

上电后，按【*】+【#】强制添加管理密码进入菜单界面。

二、操作指引

添加管理用户

按【1】键，请输入要添加的管理者指纹或密码或卡片。

添加普通用户

按【2】键，请输入要添加的普通用户指纹或密码或卡片。

按编号删除用户

按【3】键，请输入删除的用户编号。

验证删除用户

按【4】键，请验证要删除的用户。

联网配置

按【5】键，联网配置中，请稍后。

恢复出厂设置

按【6】键，恢复出厂设置；按【1】键取消，按【#】键取消。

系统设置

按【7】键，系统设置；按【1】键关闭语音，按【2】键开启语音；按【3】键开启双重认证，按【4】键关闭双重认证，按【5】键时间设置，按【6】键开启防撬，按【7】键关闭防撬。

记录查询

按【8】键，记录查询。

三、操作说明

● 按键示意图

● 正确使用指纹方法

● 错误使用指纹

5 使用您的智能锁

室外开锁

方式一：密码开锁

常用模式下触摸数字键区域，唤醒系统。在数字键区输入已经添加的密码，按#确认。
语音提示：您好，请进！

方式二：指纹开锁

常用模式下直接将已经添加过的手指放到指纹传感器上。
语音提示：您好，请进！

方式三：卡片开锁

将已经添加的卡片放置卡片识别区；
语音提示：您好，请进！

⚠️ 双验证模式下，需要密码、卡片指纹三者中任意两个双重验证才能开锁。

机械钥匙开启

若出现忘记密码，指纹无法识别，电池电量耗尽或系统无法正常运作等情况，可用机械钥匙开锁，把配套的机械钥匙插入前面板锁孔中顺时针旋转180°，此刻下压执手即可开锁。

室内锁定及开锁

室内、室外上锁	室内开门	室内反锁
室内、室外上提执手上锁	室内关闭防撬开关，下压把手开门。红色代表防撬未开启，绿色代表防撬未关闭。	下压按室内反锁按钮，同时针反锁，逆时针开锁。

注：室内反锁后室外无法正常开启，需从室内进行解锁。

应急供电方式

当电池电量耗尽，无法启动系统时，可用5V移动电源搭配micro usb线作为应急电源，将micro usb线插入前面板应急电源口，然后以正确方式开门。

电池更换方法

当系统语音提示“电池没电”时，需要及时更换电池。

1. 电池使用型号：本产品可放置4节1.5V碱性AA型号电池。
2. 更换电池提示：当系统语音提示“电量不足，请更换电池”时，请及时更换电池。

恢复出厂设置

长按后面板复位键，语音提示：滴滴滴滴5声，语音播报：“恢复初始化”，确认请按【#】键，取消请按【1】键。按#号确认，5秒后系统进入初始化状态，语音提示初始化成功，所有开锁信息和记录都将清空。成功后初始密码为“任意数字”（使用指纹、卡片或初始密码可开门）。

注：恢复出厂设置后，之前设置的所有指纹、密码和卡片用户将被清空，同时管理员密码也将清除，请及时进入设置模式，添加管理密码。

6 微信小程序

◆ 门锁时间与手机时间设置同步

初次使用时，先按【*】号键再按【#】号键，直接进入管理模式，设置管理密码后，先按【*】号键再按【#】号键，输入管理密码，进入门锁菜单界面设置门锁时间，如下图所示：

设置门锁上的时间与手机上的时间一致，然后保存。

◆ 设置管理员密码

门锁上电，先按【*】号键再按#号键进入门锁菜单界面，如下图所示：

设置门锁上的管理员密码，然后保存。

◆ 通过二维码或微信搜索“智能锁应用”应用程序

智能锁应用

通过微信小程序获取临时密码然后生成密码可以通过微信的方式对外发送。临时密码生成后的有效时间是10分钟左右。

(背面)

借 (通) 用 件 登 记
旧底图总号
底图总号
签 字
日 期
档案员 日期

技术要求:

1. 印刷颜色：按文件要求，双面印刷；
2. 按文件1: 1印刷（兰色正反虚线为折线，供示意不可印刷），5折成本送货；
3. 成品应无污渍，无破损变形，印刷内容应清晰无误，裁切整齐，印色准确。



						成型尺寸：98x185MM			YINTE 因特®	
标记	处数	分区	更改文件号	签名	年、月、日	材料	105g 哑粉纸	5536用户手册LX		
设计			标准化			阶段标记	重量	比例		
校对										
审核									编码: 70801050800	
工艺			批准			共 2 张 第 2 张				