



www.yintelock.com
服务热线:400-128-0099

YINTE 因特

— 家庭专用智能锁 —

欢迎使用智能锁

V30

尊敬的用户您好！感谢您使用本智能锁，在您安装使用本产品之前请仔细核对产品清单，阅读安装说明，并按本安装说明安装产品，若因未按本安装说明安装，导致的直接或间接的产品问题，及其他危害和损失，我公司概不承担任何责任。

⚠ 重要提示:

根据产品具体型号,阅读和设置相应功能.

- > 密码：出厂管理密码为“12345678”，用户密码为空，用户密码为10组6-12位。5组用户密码(00~04、09)；4组临时密码(05~08)，开锁一次后立即失效。在安全模式下临时密码不能开锁。
 - > 卡片：用户卡容量100张。
 - > 指纹：指纹库为空，指纹容量为100枚。
- 注意：要求智能锁安装后立刻初始化设置，用户自行添加，以确保安全。（详情见6.5项）
- > 低电压报警时，请及时更换相同型号的电池并注意正负极的安装，确保锁的正常使用。注意：新旧电池不能混用。（详情见6.6-6.7项）
 - > 长期不用或以防万一,机械钥匙请随身携带,不可放在室内。

智能锁系列	常用模式目录	用户设置目录	进入管理模式方法
智能密码卡片锁	密码..... 6.1.1 卡片..... 6.1.3	1.添加用户密码 2.添加用户卡片 3.删除用户卡片 4.删除用户密码 5.设置开门模式 6.修改管理密码	详情见第九项说明 先按两次【*】 再输入管理密码
智能密码 指纹卡片锁	密码..... 6.1.1 指纹..... 6.1.2 卡片..... 6.1.3	1.添加用户密码 2.添加用户指纹 3.添加用户卡片 4.删除用户密码 5.删除用户指纹 6.删除用户卡片 7.设置开门模式 9.修改管理密码	详情见第九项说明 先按两次【*】 再输入管理密码

产品图

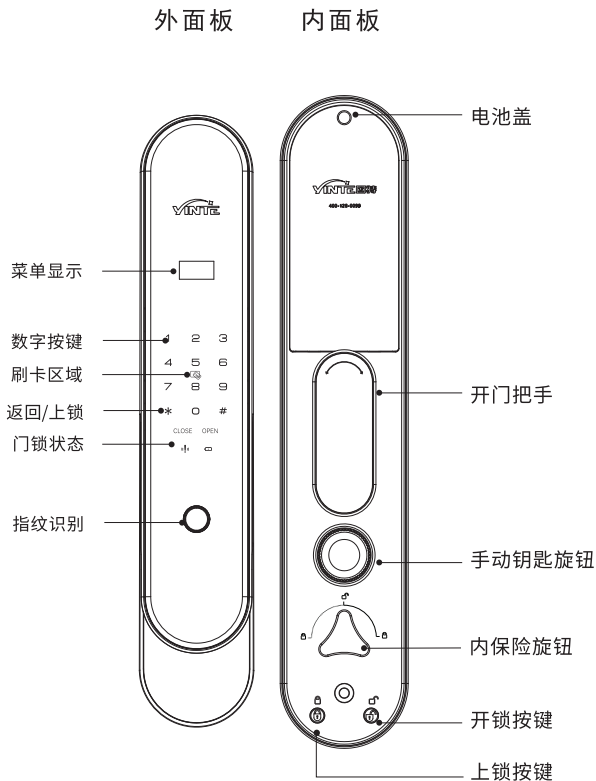

6068锁体（选配）

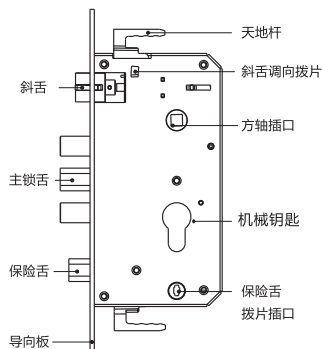

6068大霸王锁体（选配）

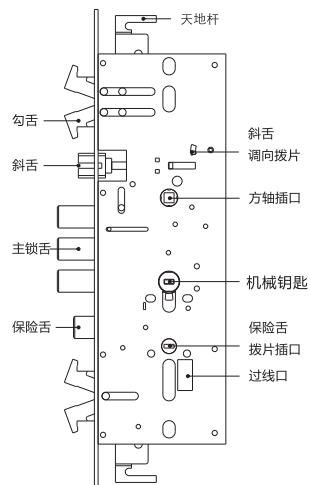

标配机械钥匙

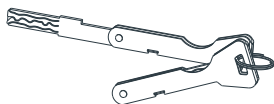

△ 注意

安装说明使用图片仅供参考，产品以实物为准。

请在拆开包装箱后按以下清单仔细核对,如发现有缺漏,请及时向我们或代理商索取。

序号	名称	每套锁具数量	备注
1	外面板（含硅胶垫）	1	
2	内面板（含硅胶垫）	1	
3	锂电池	1	
4	安装配件包	1	
5	用户手册	1	
6	百洁布	1	
7	合格证	1	
8	产品质量保修卡	1	
9	钥匙盒	1	应急钥匙2把
10	USB充电线	1	
11	侧扣板	1	选配功能
12	侧扣盒	1	选配功能
13	开孔模板	1	
14	用户卡片	2	选配功能
15	固定板	1	

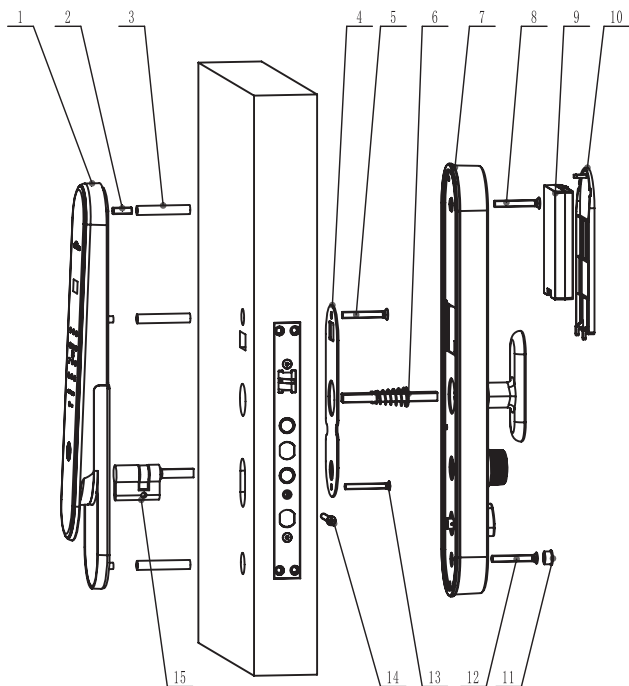

- | | | | | | |
|---------|----|---------|----|-----------|----|
| 1.外面板 | 1套 | 6.方条套件 | 1个 | 11.硅胶塞 | 1个 |
| 2.紧定螺丝 | 1个 | 7.内面板 | 1套 | 12.下安装螺丝 | 1个 |
| 3.连接螺管 | 3个 | 8.上安装螺丝 | 1个 | 13.锁芯竹节螺丝 | 1个 |
| 4.固定板 | 1个 | 9.锂电池 | 1块 | 14.锁芯固定螺丝 | 1个 |
| 5.中安装螺丝 | 1个 | 10.电池盖 | 1个 | 15.专用锁芯 | 1个 |

3.1 安装前门向确认

本智能锁可以适用于左外开、左内开、右外开、右内开，四种开向的门。

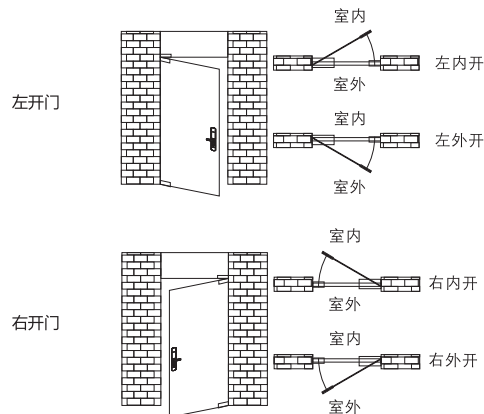

3.2 确认门向

注意，请根据专业人员指导进行此向操作，根据门实际开向调整锁的开向。

- 1.按两次“*”键，再输入管理密码进入【管理模式】；
- 2.按“2”键进入【系统设置】；
- 3.按“5”键设置为左开门，按“6”键设置为右开门，根据门左右实际开向进行操作。

3.3 锁体选择

右外开,左内开的门请选择正面斜舌锁体;
左外开,右内开的门请选择背面斜舌锁体。

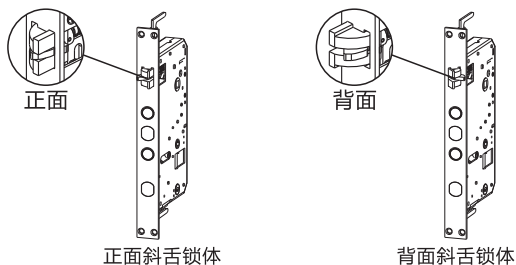

3.4 斜舌换向

改变斜舌方向来选择不同的锁体。

1. 将“斜舌调向拨片”上拨至顶;
2. 斜舌自动弹出, 将其转动180度, 再按入斜舌;
3. 再将“斜舌调向拨片”下推至底。

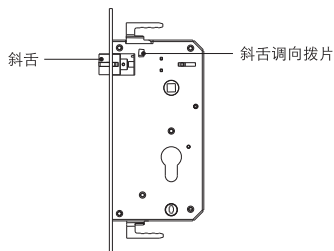

△ 注意

1. 您可根据门的厚度选择不同规格的配件包。
2. 默认出厂配置的配件包适用60-90mm门厚, 如果是其它规格的门请联系我们。

- 4.1 根据开孔模板在门上开好孔, 将锁体放入门框内。
- 4.2 锁体插入时勾好上下天地杆 (安装木门时无此步骤)。

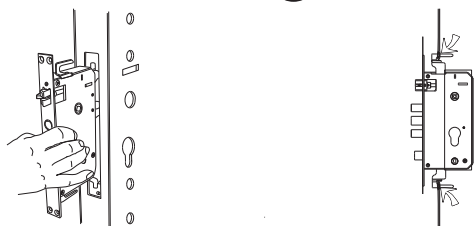

- 4.3 锁紧锁体上四颗螺丝, 然后装入锁芯用锁芯固定螺丝固定紧, 再用锁芯竹节螺丝锁紧固定板, 如图示
- 4.4 在外面板组件上装3个连接螺母

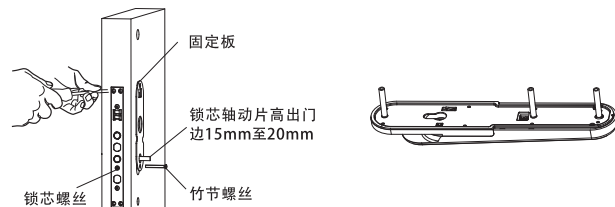

- 4.5 将连接线穿上门上的过线孔。外面板上的方轴对准锁体上的转动口面板位置摆正, 锁紧中安装螺丝
- 4.6 插好方条和剪好保险拨片长度

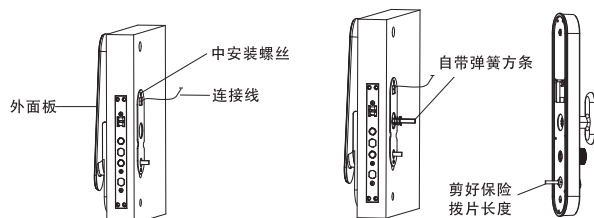

- 4.7 将连接线插入后面板,对准方条和保险旋钮拨片,装入后面板。

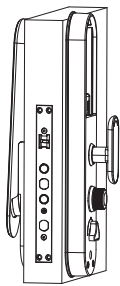

- 4.8 锁紧上下两安装螺丝,操作执手及保险旋钮。

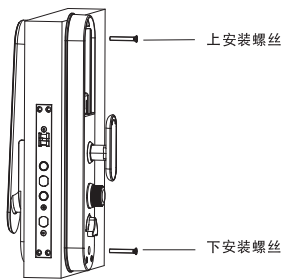

- 4.9 装上电池,盖上电池盖,智能锁安装完成。

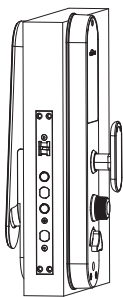

- 4.10 拧动内外执手、保险旋钮、机械钥匙,检查各部件是否连接完好。



- 5.1 如何进入管理模式

- 1、打开滑盖,键盘灯点亮。(如滑盖已打开,系统处于静止状态,可用手掌面触摸按键区唤醒按键)
- 2、先按【*】两次,再输入管理密码,按【#】确认。
- 3、语音提示:
“已进入管理模式”。

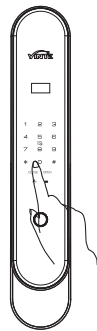

- 5.2 液晶显示菜单索引

△ 注意

数字键8为上翻页单键,菜单选项从7直接跳到9(因此菜单选项中沒有选项8)

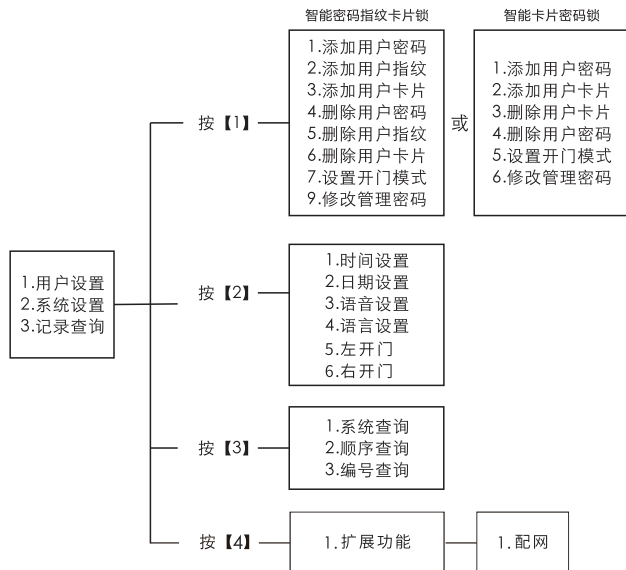

5.3 门锁状态

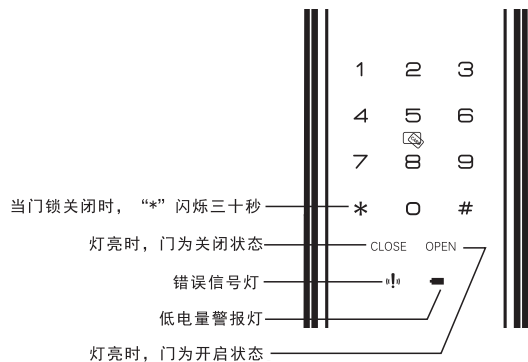

温馨提示 当门锁关闭时。“*”闪烁，此时点击“*”，门锁主舌会打出。

⚠ 注意

- 1、上述操作过程中，全程语音提示，您可以按照语音提示操作。
- 2、数字键【0】和【8】为复合键，可以上下翻动菜单。(选项功能)
- 3、用户密码和管理密码为6~12位，初始管理密码为12345678。
- 4、最大用户密码容量为10个，用户编号为00~09。
- 5、最大用户指纹容量为100个，用户编号为00~99。(选配功能)
- 6、最大用户卡片容量为100个，用户编号为00~99。
- 7、因产品功能不同，具体操作和设置请按语音或液晶显示屏提示进行，具体操作如下。
- 8、输入400+【#】，可查询序列号,语音播报数字。

添加用户密码

1

进入管理模式，按【1】进入到用户设置，再按【1】进入到添加用户密码。

1 2 3
4 5 6
7 8 9

#

输入2位用户编号(编号范围:00~09)，按【#】确认。

1 2 3
4 5 6
7 8 9

#

输入6~12位开门密码，按【#】确认；再次输入开门密码，按【#】确认，语音提示：设置成功。

⚠ 注意

00~04为常用密码；05~08为临时密码，开锁一次后立即失效，在安全模式下临时密码不能开锁。09为胁迫密码，当收到胁迫时输入，系统会将收到的胁迫信息发至所有与锁联网设置完成的手机中(必须是联网版的锁)。

添加用户指纹(选配功能)

2

进入管理模式，按【1】进入到用户设置，再按【2】进入到添加用户指纹。

1 2 3
4 5 6
7 8 9

#

输入2位用户编号(编号范围:00~99)，按【#】确认。



将要添加的指纹放在指纹采集器上，待听到“请拿开手指，再放一次”时，拿开手指重新放回指纹区，待听到“添加成功”，表示用户指纹添加成功。

添加用户卡片

3

进入管理模式，按【1】进入到用户设置，再按【3】进入到添加用户卡片。

1 2 3
4 5 6
7 8 9

#

输入2位用户编号（编号范围：00~99），按【#】确认。



将卡片靠近卡片识别区直到“嘀”声响，语音提示：添加成功。

本锁采用的是加密卡技术，此卡只能用于此配套锁上。

删除用户密码

4

进入管理模式，按【1】进入到用户设置，再按【4】进入到删除用户密码。

1

按【1】进入到单个删除。

1 2 3
4 5 6
7 8 9

#

输入要删除的2位用户编号，按【#】确认，语音提示：删除成功。

2

按【2】进入到全部删除，语音提示：删除成功。

删除用户指纹（选配功能）

5

进入管理模式，按【1】进入到用户设置，再按【5】进入到删除用户指纹。

1

按【1】进入到单个删除。

1 2 3
4 5 6
7 8 9

#

输入要删除的2位用户编号，按【#】确认或将要删除的指纹放在指纹识别区直到“嘀”声响，语音提示：删除成功。

2

按【2】进入到全部删除，语音提示：删除成功。

删除用户卡片

6

进入管理模式，按【1】进入到用户设置，再按【6】进入到删除用户卡片。

1

按【1】进入到单个删除。

1 2 3
4 5 6
7 8 9

#

输入要删除的2位用户编号，按【#】确认或将要删除的卡片靠近卡片识别区直到“嘀”声响。语音提示：删除成功。

2

按【2】进入到全部删除，语音提示：删除成功。

设置开门模式

7 进入管理模式，按【1】进入到用户设置，再按【7】进入到设置开门模式。

1 按【1】选择常用模式，密码或指纹或卡片验证开锁。

2 按【2】选择安全模式，密码+指纹（密码+卡片或指纹+卡片）双重验证开锁。

3 按【3】选择体验模式，任意指纹都可验证开锁（仅样品展示时供客户体验使用）。家庭正常使用时请勿使用体验模式，以免造成损失。

⚠ 注意 在安全模式下，不能进行全部删除的操作。

修改管理密码

9 进入管理模式，按【1】进入到用户设置，再按【9】进入到修改管理密码。

1 2 3
4 5 6
7 8 9 **#** 输入新的管理密码（密码长度：6~12位），按【#】键确认，再次输入新的管理密码，按【#】确认，语音提示：设置成功。

⚠ 注意 安装完成后，请及时修改管理密码。

时间设置（选配功能）

1 进入管理模式，按【2】进入到系统设置，再按【1】进入到时间设置。

设置时间，按【#】确认。

日期设置（选配功能）

2 进入管理模式，按【2】进入到系统设置，再按【2】进入到日期设置。

设置日期，按【#】键确认。

语音设置

3 进入管理模式，按【2】进入到系统设置，再按【3】进入到语音设置。

1 按【1】设置为语音模式，整个系统提供语音提示。

2 按【2】设置为静音模式，整个系统无语音提示。

语言设置

4

进入管理模式，按【2】进入到系统设置，再按【4】进入到语言设置。

1

按【1】设置为中文模式，整个系统提示音为中文。

2

按【2】设置为英文模式，整个系统提示音为英文。

门向调整

5

进入管理模式，按【2】进入系统设置，再按【5】进行左开门门向设置

6

进入管理模式，按【2】进入系统设置，再按【6】进行右开门门向设置

⚠ 注意

非专业人员，请勿进行此操作，否则将会导致门锁异常。

系统查询

3

在管理模式下，按【3】进入到记录查询。

1

进入到记录查询模式后，按【1】进入到系统查询，语音播报本锁的防伪码。同时液晶显示屏也会显示防伪码。

顺序查询（配选功能）

3

在管理模式下，按【3】键进入到记录查询。

2

进入到记录查询模式后，按【2】进入到顺序查询，通过上下翻动键查看开门记录。

编号查询（配选功能）

3

在管理模式下，按【3】进入到记录查询。

3

进入到记录查询模式后，按【3】进入到编号查询，输入用户编号查询开门记录。

6.1 在常用模式下

6.1.1 密码开锁

- 1、打开滑盖，键盘灯点亮。
(如滑盖已打开,系统处于静止状态,可用手掌面触摸按键区唤醒按键)
- 2、输入已添加的密码,按【#】确认,
语音提示：“验证成功”。门锁自动开启



⚠ 注意

用户密码前后可任意添加虚位密码
(连虚位密码在内密码长度不要超过30位)。
彻底消除开门密码泄露。

6.1.2 指纹开锁

- 1、打开滑盖，键盘灯点亮。
- 2、将手指（已添加的）以正确的方式放在指纹采集器上，嘀声后语音提示：“验证成功” 门锁自动开启



6.1.3 卡片开锁

1. 将卡片（已添加的）以正确的方式放在卡片识别区上，响声后语音提示：“验证成功”，门锁自动开启



6.2 在安全模式下

在安全模式下，需双重验证方可开锁。

- (1) 密码+指纹（选配功能）
- (2) 密码+卡片
- (3) 卡片+指纹（选配功能）

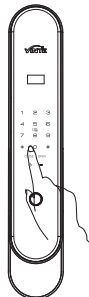

6.3 机械钥匙开启

机械锁芯

若出现忘记密码，电池电量耗尽或系统无法运作等紧急情况，可使用备用机械钥匙开锁。

1. 将前板上推，把钥匙插入锁孔转动，即可开锁。

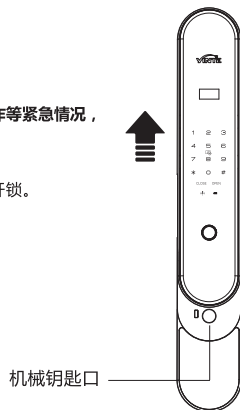

6.4 门锁定 在安全模式下，需双重验证方可开锁。

6.4.1 外部锁定

1. 当“*”键闪烁时，此时轻触“*”键，门锁自动上锁。
2. 当系统休眠时，先唤醒系统，在长按“*”键1.5秒，门锁自动上锁。

长按“*”键1.5秒



6.4.2 内部锁定及内部开启

长按上锁按键门锁自动打出主锁舌
长按开锁按键门锁自动开启

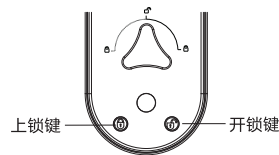

6.4.3 内部反锁

旋转旋钮，进行反锁，
此时从室外无法正常
开启，需室内解锁。

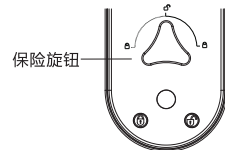

⚠ 注意

1. 连续输入10次错误密码（指纹或卡片）时，触摸键盘区（指纹识别区或卡片识别区）将被锁定五分钟。在锁定情况下，断电后重新上电能解除锁定，或使用其他方式解开门锁。
2. 在安全模式下，密码/指纹/卡片任意两种方式连续10次输入错误时，系统锁定5分钟。在这种情况下，密码/指纹/卡片都不能输入。断电后重新上电才能解除锁定。

6.5 恢复出厂设置

如果您不慎遗忘管理密码，可以打开内面板电池盒盖，在通电情况下，按住初始化按键并持续3秒以上，待语音提示：“已恢复出厂设置”，即表示本锁已初始化成功。

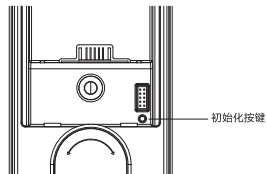

⚠ 注意

恢复出厂设置后，之前设置的所有开门密码/指纹/卡片将被清空，管理密码将恢复到默认的12345678。请及时进入管理模式，修改管理密码。

6.6 应急供电方法

如果电池没电，可外接移动电源作为应急电源。将移动电源接到外面板下方的USB应急电源口，等待几分钟后以正常方式开门。

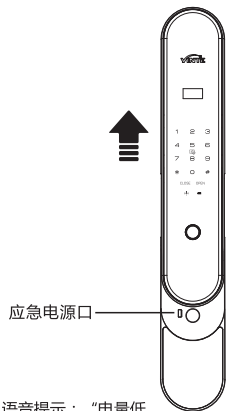

⚠ 注意

电池电量低于6.5V时，系统在每次成功开锁后，语音提示：“电量低，请更换电池”。此时，请及时充电或更换电池

6.7 电池更换方法

1. 电池使用寿命

本产品使用专用锂电池，以每天使用10次为标准可使用6个月。

2. 电池充电

当系统语音提示“电量过低”，请及时给锂电池充电，充电限制电压5.2V/2A (USB)
执行标准GB31241-2014

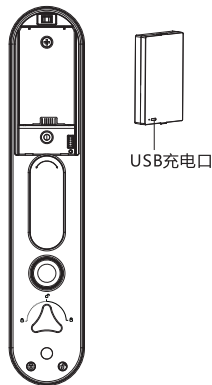

⚠ 注意

按压此处可以打开电池盖，若电池盖处于打开状态，按压此处则可以扣紧电池盖

