



YINTE 因特

— 家庭专用智能锁 —

欢迎使用智能锁



www.yintelock.com
服务热线：400-098-0099

D50

尊敬的用户您好！感谢您使用本智能锁，在您安装使用本产品之前请仔细核对产品清单，阅读安装说明，并按本安装说明安装产品，若因未按本安装说明安装，导致的直接或间接的产品问题，及其他危害和损失，我公司概不承担任何责任。

⚠ 重要提示:

根据产品具体型号,阅读和设置相应功能。

> 密码:出厂管理密码为“12345678”，用户密码为空,用户密码为10组6-12位。5组用户密码（00~04）；临时密码（05~08），开锁一次后立即失效。在安全模式下临时密码不能开锁。1组胁迫密码（09），选配功能，（需配置有无线模块时开锁后可输出报警信号）。

> 卡片: 用户卡容量100张。

> 指纹: 指纹库为空,指纹容量为100枚。

> 低电压报警时，请及时更换相同型号的电池并注意正负极的安装，确保锁的正常使用。

注意：要求智能锁安装后立刻初始化设置，用户自行添加，以确保安全。

（详情见6.4项）

注意：新旧电池不能混用。（详情见6.6项）

> 长期不用或以防万一，机械钥匙请随身携带，不可放在室内。

智能锁系列	常用模式目录	用户设置目录	进入管理模式方法
智能密码指纹锁	密码----6.1.1 指纹----6.1.2	1.添加用户密码 2.添加用户指纹 4.删除用户密码 5.删除用户指纹 7.设置开门模式 9.修改管理密码	详情见第6.1项说明 管理密码
智能密码指纹卡片锁	密码----6.1.1 指纹----6.1.2 卡片----6.1.3	1.添加用户密码 2.添加用户指纹 3.添加用户卡片 4.删除用户密码 5.删除用户指纹 6.删除用户卡片 7.设置开门模式 9.修改管理密码	详情见第6.1项说明 管理密码
智能密码卡片锁	密码----6.1.1 卡片----6.1.3	1.添加用户密码 3.添加用户卡片 4.删除用户密码 6.删除用户卡片 7.设置开门模式 9.修改管理密码	详情见第6.1项说明 管理密码

产品图

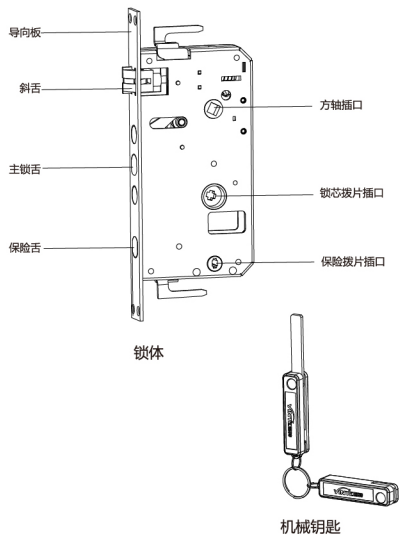
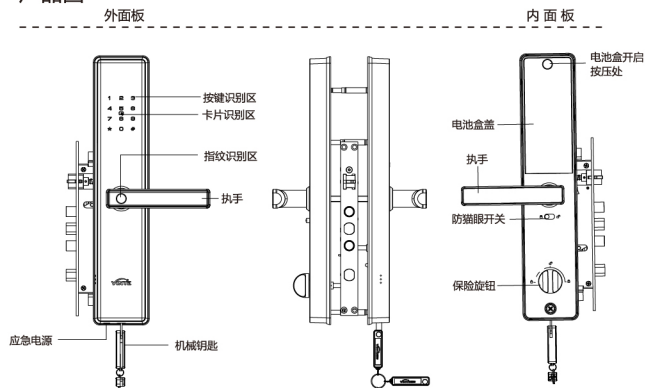

注意

安装说明使用图片仅供参考，产品以实物为准。

请在拆开包装箱后按以下清单仔细核对，如发现缺漏，请及时向我们或代理商索取。

序号	名称	每套锁具数量	备注
1	外面板（含硅胶垫）	1	
2	内面板（含硅胶垫）	1	
3	锁体	1	标配524系列锁体
4	安装配件包	1	
5	用户手册	1	
6	百洁布	1	
7	合格证	1	
8	产品质量保修卡	1	
9	钥匙盒	1	应急钥匙2把
10	电池包	1	
11	侧扣板	1	
12	侧扣盒	1	(选配功能)
13	用户卡片	2	(选配功能)
14	开孔模板	1	
15	蓝牙模块	1	(选配功能)

安装爆炸图

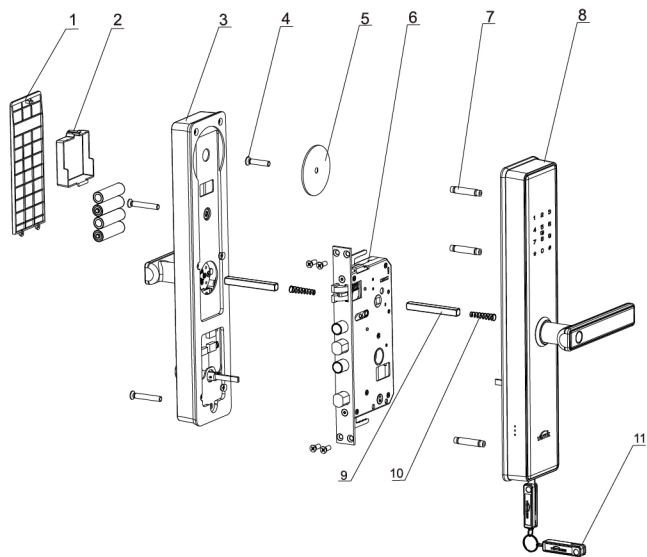

- 1.电池盒盖 2.天线盒 3.内面板 4.连接螺丝 5.铁固定板 6.锁体
7.连接螺管 8.外面板 9.方轴 10.宝塔弹簧 11.机械钥匙

3.1 安装前门向确认

本智能锁可以适用于左外开、左内开、右外开、右内开，四种开向的门。

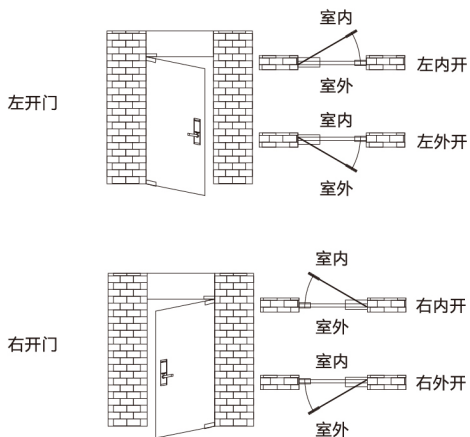

3.2 执手换向

3.2.1 外面板执手换向

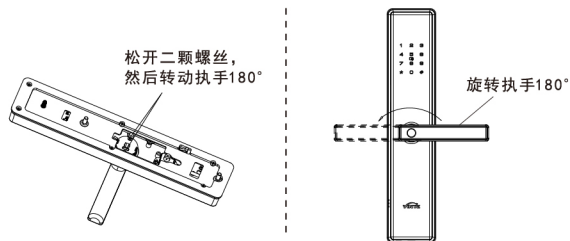

3.2.2 内面板执手换向

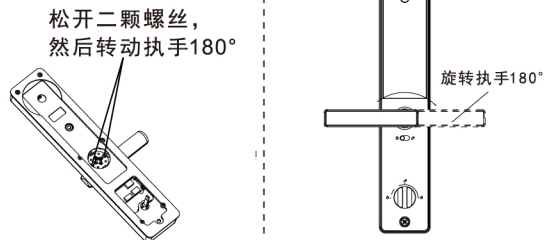

3.2.3 斜舌换向

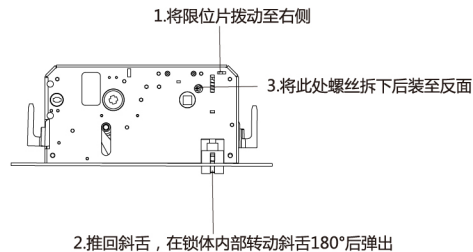

3.3 防猫眼开启

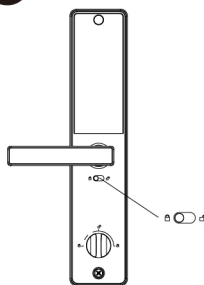

当拨动开关拨至左边档位置，表示已启动防猫眼开启功能，此时内手柄锁定不动，不能开门，室外可正常开门

当拨动开关拨至右边档位置，表示已关闭防猫眼开启功能，此时内手柄可自由活动，可正常开门

- 4.1 根据开孔模板在门上开好孔，将锁体放入门框内

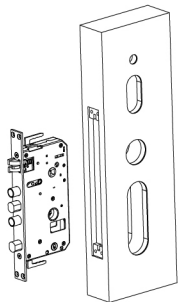

- 4.2 使用4颗螺丝将锁体固定在门框内

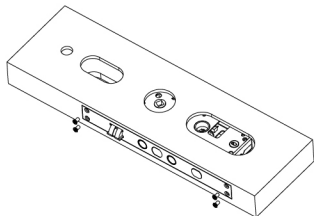

- 4.3 在外面板上安装连接螺管，
依照图示样将宝塔弹簧与方轴放入执手方孔内

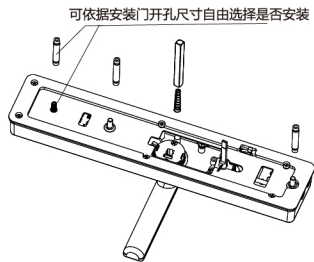

注意

根据门的厚度适度裁剪保险舌拨片，
选择适当长度的方轴和连接螺栓。

- 4.4 1.将主线束与锁体线束如图所示从锁体内伸出；
2.方轴压住宝塔弹簧插入锁体方轴孔内，使外面板紧贴门外；
3.M6螺丝穿过铁固定块锁紧（连接螺管）

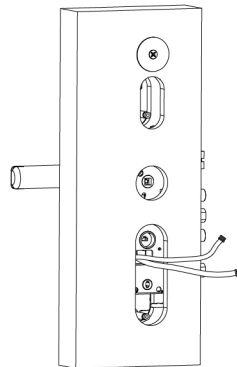

- 4.5 依照图示样，将宝塔弹簧与方轴放入执手方孔内

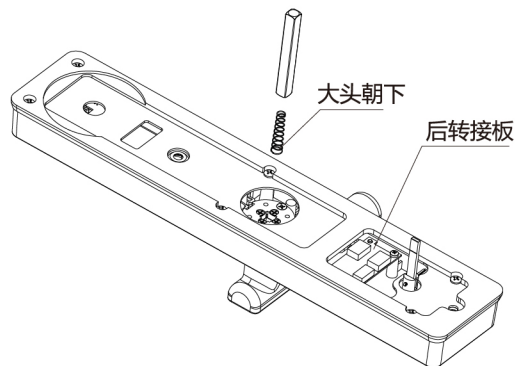

- 4.6
1. 将主线束、锁体线束与转接板连接
 2. 将保险拨片插入锁体保险拨片槽口内；
 3. 按图示4.5组装方轴与弹簧；
 4. 确认连接螺丝与内面板安装孔对齐后锁紧下方2颗螺丝

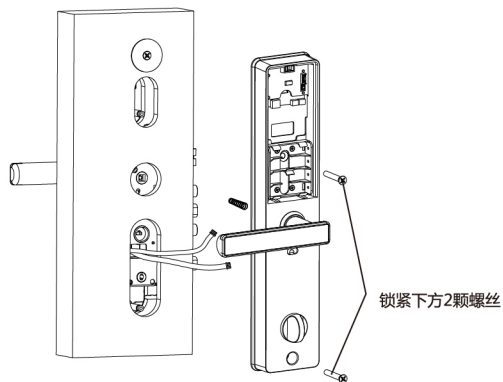

- 4.7
1. 装上电池，盖上天线盒，按压电池盖圆点使电池盖锁紧固定；
 2. 转动执手，测试锁体功能是否正常；
 3. 检查各部件是否连接完好

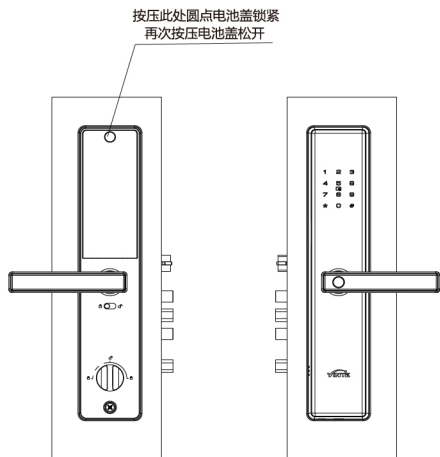

- 5.1 如何进入管理模式

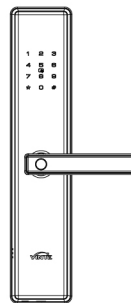

1. 先按【*】两次，再输入管理密码，按【#】确认。
2. 语音提示：“已进入管理模式”。

5.2 液晶显示菜单索引

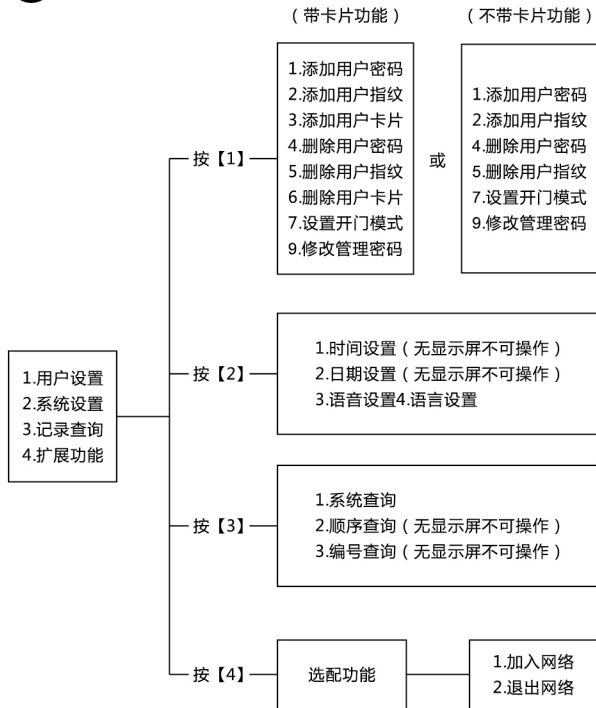
**注意**

- 上述操作过程中，全程语音提示，您可按语音提示操作，同时您也可以根据OLED液晶显示屏上信息操作。
- 数字键【0】和【8】为复合键，可以上下翻动菜单。
- 用户密码和管理密码为6-12位，初始管理密码为12345678。
- 最大用户密码容量为10组，用户编号为00~09。
- 最大用户指纹容量为100枚，用户编号为00~99。
- 最大用户卡片容量为100张，用户编号为00~99。（选配功能）
- 输入400+【#】，可查询序列号，语音播报数字。

5.2.1.1 添加用户密码

1 进入管理模式，按【1】进入到用户设置，再按【1】进入到添加用户密码。

1	2	3
4	5	6
7	8	9

#
 输入2位用户编号（编号范围：00~09），按【#】确认。

1	2	3
4	5	6
7	8	9

#
 输入6~12位开门密码，按【#】确认；再次输入开门密码，按【#】确认，语音提示：设置成功。

00~04为常用密码；05~08为临时密码，开锁一次后立即失效。
 在安全模式下临时密码不能开锁。09为胁迫密码
 （配置有无线模块时开锁后可输出报警信号）。

5.2.1.2 添加用户指纹（选配功能）

2 进入管理模式，按【1】进入到用户设置，再按【2】进入到添加用户指纹。

1	2	3
4	5	6
7	8	9

#
 输入2位用户编号（编号范围：00~99），按【#】确认。



请按锁的语音提示进行指纹录入操作

注意 00~94为常用指纹，（配置有无线模块时开锁后可输出报警信号）。

5.2.1.3 添加用户卡片 (选配功能)

3 进入管理模式，按【1】进入到用户设置，再按【3】进入到添加用户卡片。

输入2位用户编号 (编号范围：00~99)，按【#】确认。

系统提示“请刷卡后”将卡片靠近卡片识别区直到“嘀”声响，语音提示：添加成功。

5.2.1.4 删除用户密码

4 进入管理模式，按【1】进入到用户设置，再按【4】进入到删除用户密码。

1 按【1】进入到单个删除。

输入要删除的2位用户编号，按【#】确认，语音提示：删除成功。

2 按【2】进入到全部删除，语音提示：删除成功。

5.2.1.5 删除用户指纹 (选配功能)

5 进入管理模式，按【1】进入到用户设置，再按【5】进入到删除用户指纹。

1 按【1】进入到单个删除。

输入要删除的2位用户编号，按【#】确认或将要删除的指纹放在指纹识别区直到“嘀”声响，语音提示：删除成功。

2 按【2】进入到全部删除，语音提示：删除成功。

5.2.1.6 删除用户卡片 (选配功能)

6 进入管理模式，按【1】进入到用户设置，再按【6】进入到删除用户卡片。

1 按【1】进入到单个删除。

输入要删除的2位用户编号，按【#】确认或将要删除的卡片靠近卡片识别区直到“嘀”声响，语音提示：删除成功。

2 按【2】进入到全部删除，语音提示：删除成功。

5.2.1.7 设置开门模式

7 进入管理模式，按【1】进入到用户设置，再按【7】进入到设置开门模式。

1 按【1】选择常用模式，密码或指纹或卡片验证开锁。

2 按【2】选择安全模式，密码+指纹（密码+卡片）双重验证开锁。

⚠ 注意 在安全模式下，不能进行全部删除的操作。

5.2.1.8 修改管理密码

9 进入管理模式，按【1】进入到用户设置，再按【9】进入到修改管理密码。

1 2 3
4 5 6
7 8 9 **#** 输入新的管理密码（密码长度：6~12位），按【#】键确认，再次输入新的管理密码，按【#】确认，语音提示：设置成功。

⚠ 注意 安装完成后，请及时修改管理密码。

5.2.2.1 时间设置（选配功能）

1 进入管理模式，按【2】进入到系统设置，再按【1】进入到时间设置。

时间设置，按【#】确认。

5.2.2.2 日期设置（选配功能）

2 进入管理模式，按【2】进入到系统设置，再按【2】进入到日期设置。

日期设置，按【#】确认。

5.2.2.3 语音设置

3

进入管理模式，按【2】进入到系统设置，再按【3】进入到语音设置。

1

按【1】设置为语音模式，整个系统提供语音提示。

2

按【2】设置为静音模式，开锁时无语音提示，在设置状态下仍有语音提示。

5.2.2.4 语言设置

4

进入管理模式，按【2】进入到系统设置，再按【4】进入到语言设置。

1

按【1】设置为中文模式，整个系统提示音为中文。

2

按【2】设置为英文模式，整个系统提示音为英文。

5.2.3.1 系统查询（选配功能）

3

在管理模式下，按【3】进入到记录查询。

1

进入到记录查询模式后，按【1】进入到系统查询，语音播报本锁的防伪码，同时液晶显示屏也会显示防伪码。

3

在管理模式下，按【3】进入到记录查询。

2

进入到记录查询模式后，按【2】进入到顺序查询，通过上下翻动键查看开门记录。

3

在管理模式下，按【3】进入到记录查询。

3

进入到记录查询模式后，按【3】进入到编号查询，输入用户编号查看开门记录。

6.1 在常用模式下

6.1.1 用密码开锁

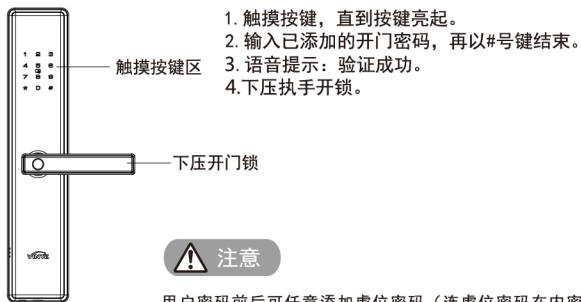

注意

用户密码前后可任意添加虚位密码（连虚位密码在内密码输入数字最多为32位），彻底消除开门密码泄露。

6.1.2 用指纹开锁

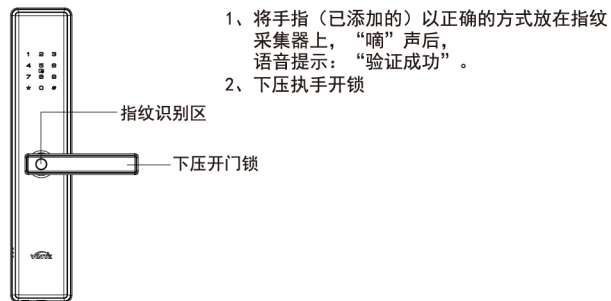

6.1.3 卡片开锁(选项功能)

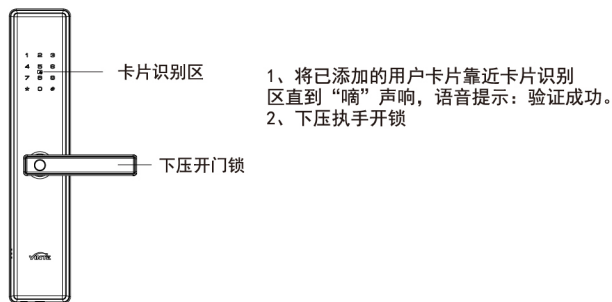

6.2 在安全模式下

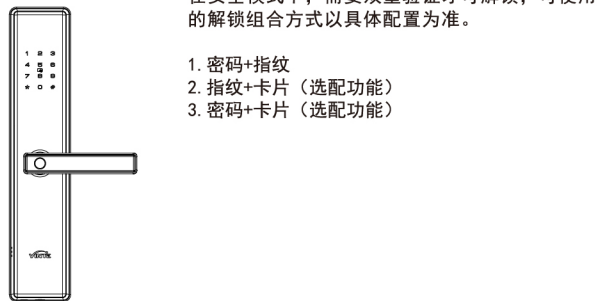

6.3 机械钥匙开启

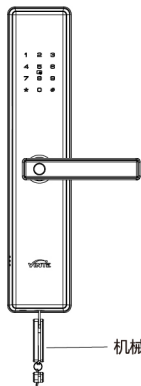

1. 锁芯孔位于面板底部侧面
2. 把钥匙插入锁芯孔转动1-2圈即可开锁

机械钥匙

6.4 门内，外锁定及反锁

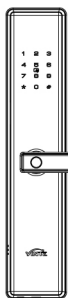

室外执手向上旋转锁定

向上

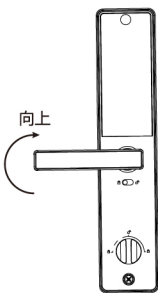

室内执手向上旋转锁定

向上



旋转旋钮，进行反锁，从室外无法正常开启。需从内部进行解锁

6.5 恢复出厂设置

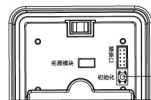

初始化

如果用户不慎遗忘管理密码，可以拆开内面板下盖，在通电的情况下，按住初始化按键保持3秒以上，听到语音提示：“正在恢复，请稍后。密码过于简单，请及时修改管理密码”，即表示本锁已初始化成功。



拓展模块

拓展模块可选择蓝牙模块，智能家居模块，具体请参照因特官网或者微信公众号。



注意:

恢复出厂设置后，之前设置的所有开门密码 / 指纹、卡片将被清空，管理密码将恢复到默认的12345678。请及时进入管理模式，修改管理密码。

6.6 应急供电方法

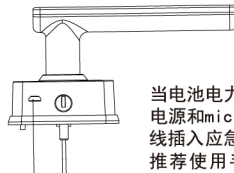

应急USB接口

当电池电力耗尽，无法启动系统时，可用5V移动电源和micro USB线作为应急电源，将micro USB线插入应急电源口，然后以正确方式开门。推荐使用手机充电宝

6.7 电池更换方法

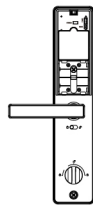

1、电池使用型号
本新产品可放置4节1.5V碱性AA型号电池。

2、更换电池提示
当系统语音提示“电量过低，请更换电池”时，需及时更换电池



注意:

说明书内容如有变化，不做另外通知。